

LB Universal auf einen Blick

- Leichtbauschornstein für den Innenbereich
- Schrägführung bis 30° möglich
- praxiserichte Grundpakete
- Außenschale mit 90 Minuten Feuerwiderstandsdauer
- Wärmedurchlasswiderstand 0,676 qm k/W
- Innenrohr aus Edelstahl (einwandig) 1.4571/1.4404/0,6 mm
- Innendurchmesser 150 - 300 mm
- Werkseitiger Stülpkopf als Witterungsschutz
- Aufbauhöhe ab 15 m mit Lastabtragung
- Auskragung bis 1,50 m über Dach ohne Abspannung mit Sparrenhalter
- geringes Gewicht

Zulassungen:

LB Universal	CE-Nr.: 0432-CPD-219916
max. Abgastemperatur	T400 (400°)
Unterdruck	N1
Öl, Gas, Festbrennstoffe DG (Trockenbetrieb)	
Öl, Gas FU-Betrieb	WO (Nassbetrieb)

Abmessungen Bauteile:

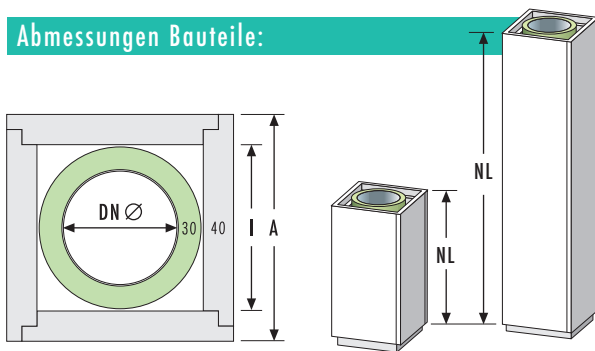

DN Ø mm	150	160	180	200	250	300
I Schacht	220/220	230/230	250/250	270/270	320/320	370/370
A Schacht	300/300	310/310	330/330	350/350	400/400	450/450
NL mm	570	570	570	570	570	570
NL mm	1170	1170	1170	1170	1170	1170

ES-Dach (optional)
ES-Abdeckung (optional)

Stülpkopf Typ S oder Typ K
Stülpkopf Typ CU, ES oder TZ
mit ES-Abdeckung (optional)

Kamineinfassung (optional)
verstellbar (Titanzink)

Prüföffnung mit Dehnung
Putztür ES

Universalschornstein
Bogen 15°/30°

Wandhalter Edelstahl

Universalschornstein
Bogen 15°/30°

Universal-Streifenlast
(zur Lastabtragung)

Bauelement
Universalschornstein

Feuerungs-
anschluß 90°

Doppeltes -
Wandfutter

Reinigung mit Fuß
und Ablauf
Putztür ES

Weiteres Zubehör:

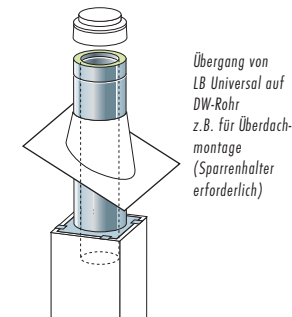
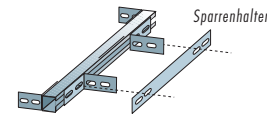
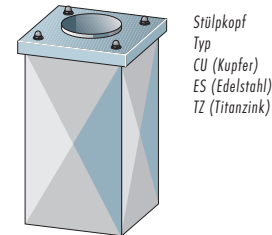
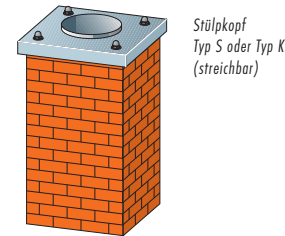
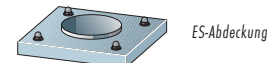

weiteres Zubehör auf Anfrage



LB Universal

Die optimale Komplettlösung für die Installation neuer und zusätzlicher Abgasanlagen.

Der Schornstein in Leichtbauweise...

LB Universal

Der LB Universal ist ein vollwertiger 3-schaliger Leichtbau-Schornstein und erfüllt alle Anforderungen an den Brandschutz.

Die Wärmedämmung hält Wärmeverluste niedrig und optimiert den Zug.

Durch die Stecktechnik ist er leicht montierbar.

Er empfiehlt sich für Feuerstätten für feste Brennstoffe wie Öfen, Heizeinsätze und Kamine im Unterdruck-Betrieb.

Die kompakten Außenabmessungen und die Trockenbauweise eröffnen dem Planer ein flexibles Gestalten.

Mit dem geringen Gewicht ist der LB Universal hervorragend für die Sanierung und den Umbau von Gebäuden geeignet.

Nach dem Verspachteln ist der LB-Universal putz-, streich- und tapezierfähig.

Der LB Universal kann unmittelbar nach der Montage endbehandelt und beheizt werden.

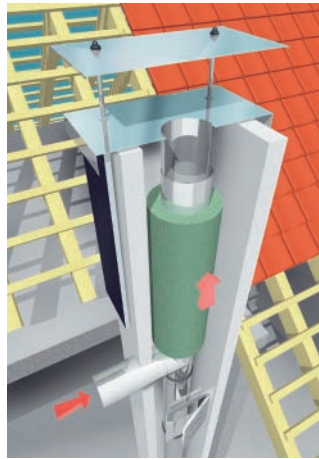

Viele Vorteile:

- **Baukastensystem:** für einfache Planung
- **Für Niedrigenergie- oder Passivhaus:** erfüllt alle Anforderungen. (Blower-Door)
- **Leicht:** sehr geringes Gewicht, einfache Montage. In der Regel sind keine statisch bedingten Maßnahmen wie z. B. Fundamente erforderlich.
- **Kompakte Größe:** geringer Platzbedarf durch minimale Abmessungen.
- **Optimaler Brandschutz:** Sicherheit durch hohe Feuerwiderstandsklasse (L90)
- **Hohe Qualität:** für dauerhaft zuverlässige Funktion.
- **Schnelle Montage:** so einfach zu montieren, dass das Abgassystem häufig schon am Tag der Endmontage beheizt werden kann.
- **Komplettlösung aus einer Hand:** Kompatibel zu Abgassystemen und Zubehör des Herstellers, damit Sie sicher planen können.
- **Innenrohr mit Dämmschale:** System-Abgasleitung aus Edelstahl (einwandig) + 30 mm starke Dämmschale.
- **Sonderausführungen:** z.B. als Doppelschachtsystem möglich.



Der LB Universal als Problemlöser einer horizontalen Verbindungsleitung

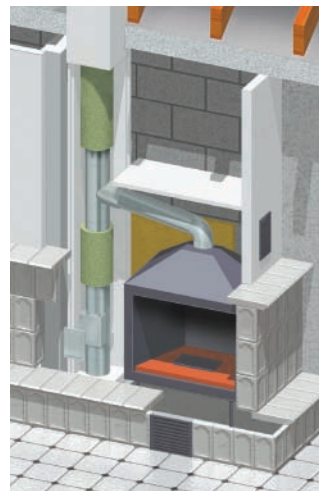

Beispielanwendung für einen offenen Kamin



Beispielanwendung mit Ofen

Praxisgerechte Grundpakete

Grundpakete:

Der LB Universal ist als Baukastensystem erhältlich.

Es gibt 3 Grundpakete und festgelegte Standardbauteile.

Die 3 Pakete unterscheiden sich nur von den Fußteilen.

Die unterschiedlichen Nennweiten (DN) wurden auf 6 Größen optimiert.

Lieferbar in DN Ø 150, 160, 180, 200, 250 und 300 mm

Grundpaket I + II Aufbauhöhe 4,8 m mit Ablauf/ohne Ablauf

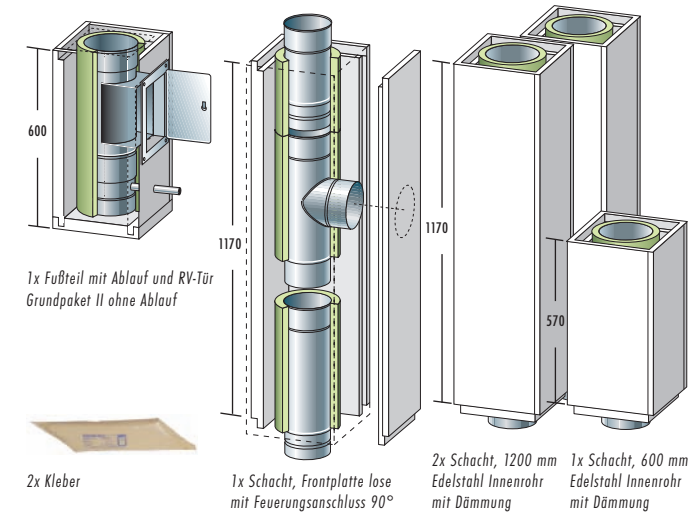

Grundpaket III Aufbauhöhe 4,8 m mit Kondensatgefäß

