

Angebot Bemessung nach EN 13384 Bestellung Ausschreibung Datum: _____

Name _____
 Firma _____
 Straße _____
 PLZ Ort _____
 Telefon/Fax _____

Projekt _____
 E-Mail _____

Wärmeerzeuger

Fabrikat / Typ _____
 Brennstoffart Öl Gas Geb. Gas atm. Holz
 Sonstige _____

Nennwärmeleistung KW	Vollast	Teillast
Volumenkonzentration CO2	Vollast	Teillast
Abgasmassenstrom kg/s	Vollast	Teillast
Abgastemperatur °C	Vollast	Teillast
Förderdruck Pa	Vollast	Teillast
Überdruck (Brennwert) Pa	Vollast	Teillast
Durchm. Abgasstutzen mm		

Verbindungsstück

Werkstoff / Bauart _____
 Lv Gesamtlänge m _____
 Hv Wirksame Höhe m _____
 Querschnitt mm _____
 Anzahl und Winkel der Umlenkungen _____
 Wärmedämmung mm _____
 Nebenluftvorrichtung _____
 Schalldämpfer / Typ _____

Abgasanlage senkrecht

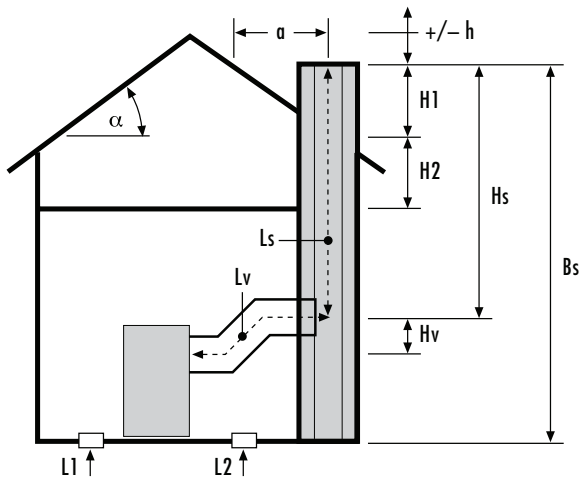

Schrägführung

H3 Höhe _____ m
 b Versatz _____ m
 β Winkel _____ °
 Ls Gestreckte Länge _____ m

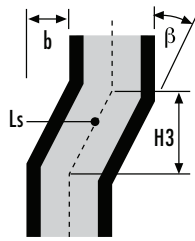

Allgemeine Angaben

Ls Gestreckte Länge _____ m
 Hs Wirksame Höhe _____ m
 Bs Bauhöhe _____ m
 H1 Höhe über Dach _____ m
 H2 Höhe Kaltbereich _____ m

Einbau im Schacht

Bauart Schacht _____
 Wangendicke _____ mm
 Lichte Weite _____ mm

Neubau am Gebäude

Bodenmontage Wandmontage
 Wandabstand _____ mm
 Dachdurchführung _____ °
 Obere Reinigung _____

Winddruck an der Mündung

h Höhe zum First +/- _____ m
 a Abstand zur Dachhaut _____ m
 α Dachneigung _____ °
 L1 Zuluft gleiche Seite
 L2 Zuluft gegenüberliegend

Winddruck durch Hindernisse

L Abstand zum Hindernis _____ m
 h Entfernung _____ m
 S1 Entfernung _____ m
 S2 Entfernung _____ m

Bei fehlenden Angaben wird mit Erfahrungswerten ohne Winddruck gerechnet. Die Gewähr für die Richtigkeit liegt beim Auftraggeber.

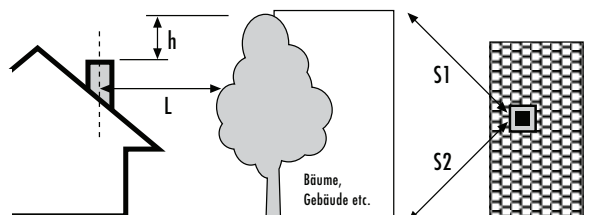

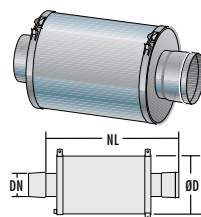

Zugbegrenzer

Präzisions-Zugbegrenzer zur Energieeinsparung und Optimierung des Wirkungsgrads von Heizungsanlagen inkl. Anschlusslösungen für einwandige Abgassysteme. Besonders empfohlen für Holz-Pellets.

Schalldämpfer

Effiziente Schallreduzierung an Heizungsanlagen mit breitem Anwendungsspektrum. Einstiegslösungen mit gutem Preis-/Leistungsverhältnis sowie erweiterbare Modulschalldämpfer, Schalldämpfer für Großanlagen sowie Aktiv-Schalldämpfer.

Rauchsauger

Rauchsauger mit freiem Abgasquerschnitt zur Unterstützung bei geringem Unterdruck. Zuschaltmöglichkeit bei bestimmten Witterungs- und Betriebsbedingungen. Inkl. Adapter für doppelwandige Abgassysteme.

Zubehör

Div. Zubehör zur Kondensatableitung, Klemmbänder und Dichtungen Kragmasten zur Anbindung der DW- und DW-Alkon-Systeme zur Erhöhung der freien Auskrägung.

Lieferbedingungen

Lieferung „ab Werk“.

Ab 500,- Netto-Warenwert erfolgt die Lieferung frei Haus.

Express- und Terminlieferungen und Lieferungen in das Ausland auf Anfrage.

Warenrücknahme

Rückgabe nur für originalverpackte, unbeschädigte und wiederverkaufsfähige A- und B-Artikel bei „frei Haus“-Rücklieferung und Abzug von 30 % Bearbeitungsgebühr.

Es gelten die allgemeinen Geschäftsbedingungen am Ende des Katalogs.

Warengruppe:			
W1:	W2:	W4:	W5:
W6:	W7:	W9:	W11:
W12:	W13:	W14:	W15:
W16:	W17:		





Matchcode: XXX=innen

Sonderausführungen und weitere Nennweiten auf Anfrage

Versand nach = **A** 1 bis 2 Werktagen

B 4 bis 5 Werktagen

C Versand auf Anfrage

		Ø1 (DN)	80	100	113	130	150	160	180	200	225	250	300	350	400	500	600	
Zugbegrenzer 05-E Edelstahl																		W4
	Art.-Nr.				A	A	A											
	Preis				1009816	1009816	1009816											
					54,00	54,00	54,00											
Z05E																		
Zugbegrenzer 12 RaRo Edelstahl																		W4
	Art.-Nr.				A	A	A											
	Preis				1009817	1009817	1009817											
					87,00	87,00	87,00											
Z12RAROE																		
Zugbegrenzer Kutzner+Weber Z 130																		W4
	Art.-Nr.				A	A	A											
	Preis				1009819	1009819	1009819											
					111,00	111,00	111,00											
Z130																		
Zugbegrenzer Kutzner+Weber ZUK 130 mit Explosionsklappe																		W4
	Art.-Nr.				A	A	A											
	Preis				1009822	1009822	1009822											
					130,00	130,00	130,00											
ZUK130																		
Zugbegrenzer Kutzner + Weber Z 150 S mit Dichtlippe																		W4
	Art.-Nr.				A	A	A	A	A									
	Preis				1009813	1009813	1009813	1009813	1009813									
					111,00	111,00	111,00	111,00	111,00									
Z150S																		



Matchcode: XXX=innen

Sonderausführungen und weitere Nennweiten auf Anfrage

Versand nach = **A** 1 bis 2 Werktagen

B 4 bis 5 Werktagen

C Versand auf Anfrage

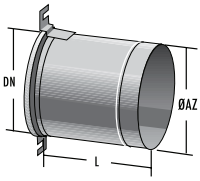
		Ø1(DN)	80	100	113	130	150	160	180	200	225	250	300	350	400	500	600	
Zugbegrenzer Kutzner+Weber ZUK 150 S mit Dichtlippe, mit Explosionsklappe																		W4
	Art.-Nr.					A	A	A	A	A								
	Preis					130,00	130,00	130,00	130,00	130,00								
	für Typ																	
ZUK150S																		
Zugbegrenzer Kutzner+Weber Z 180																		W4
	Art.-Nr.							A	A	A	A							
	Preis							142,00	142,00	142,00	142,00							
	für Typ																	
Z180																		
Zugbegrenzer Kutzner+Weber ZUK 180 mit Explosionsklappe																		W4
	Art.-Nr.							A	A	A	A							
	Preis							161,00	161,00	161,00	161,00							
	für Typ																	
ZUK180																		
Adapter für Zugbegrenzer für T-Stück mit Bolzen																		W4
	Art.-Nr.					B	A	A										
	Preis					21,00	21,00	21,00										
	für Typ					Z 130	Z 130	Z 130										
FÜR EW UND EW-ALKON EAZXX6YYY	Art.-Nr.					A	A	B	B									
	Preis					26,00	26,00	28,00	31,00									
	für Typ					Z 150	Z 150	Z 150	Z 150									
	Art.-Nr.							B	B	B								
	Preis							31,00	33,00	33,00								
	für Typ							Z 180	Z 180	Z 180								

Alle Preise verstehen sich in Euro/Stück, zzgl. der jeweils gültigen Mehrwertsteuer.

Matchcode: XXX=innen

Sonderausführungen und weitere Nennweiten auf Anfrage

Versand nach = **A** 1 bis 2 Werktagen

B 4 bis 5 Werktagen

C Versand auf Anfrage

Ø1 (DN)	80	100	113	130	150	160	180	200	225	250	300	350	400	500	600
---------	----	-----	-----	-----	-----	-----	-----	-----	-----	-----	-----	-----	-----	-----	-----

Übergang Zugbegrenzer auf Feuerungsanschluss

W4

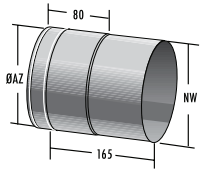

FÜR EW
EÜZXXX6YYY

Art.-Nr.				B 1003941	B 1003945										
Preis				34,00	38,00										
für Typ				Z 130	Z 130										
Art.-Nr.				B 1003951	B 1003955	B 1003956	B 1003958								
Preis				38,00	38,00	41,00	43,00								
für Typ				Z 150	Z 150	Z 150	Z 150								
Art.-Nr.								B 1003965	B 1003966	B 1031412					
Preis								41,00	49,00	53,00					
für Typ								Z 180	Z 180	Z 180					

Zugbegrenzer Kutzner+Weber ZUK 250 SG gedämpft, mit Explosionsklappe

W4



ZUK250SG

Art.-Nr.										B 1009825	B 1009825	B 1009825	B 1009825	B 1009825	B 1009825
Preis										1831,00	1831,00	1831,00	1831,00	1831,00	1831,00

Abgasrohranschluss für ZUK 250 SG

W4



A250/000E

Art.-Nr.										B 1009835	B 1009835	B 1009835	B 1009835	B 1009835	B 1009835
Preis										306,00	306,00	306,00	306,00	306,00	306,00

Raab Schalldämpfer AGS für Abgassysteme EW und DW

W4



T200 P1 WO
T400 N1 WO
RAGSXXXDB

Art.-Nr.	C 1031262	C 1031264	B 1031266	B 1031268											
Preis	355,00	358,00	364,00	378,00											
NL	455	455	455	455											
Ø D	255	255	255	305											
bis dB	15 dB	15 dB	15 dB	15 dB											

Ø1 (DN)	80	100	113	130	150	160	180	200	225	250	300	350	400	500	600
---------	----	-----	-----	-----	-----	-----	-----	-----	-----	-----	-----	-----	-----	-----	-----

Matchcode: XXX=innen Sonderausführungen und weitere Nennweiten auf Anfrage Versand nach = **A** 1 bis 2 Werktagen **B** 4 bis 5 Werktagen **C** Versand auf Anfrage

Ø1(DN)	80	100	113	130	150	160	180	200	225	250	300	350	400	500	600
Art.-Nr.	1031263	1031265		1031267	1031269		1031270	1031271		1031272	1031273				
Preis	355,00	410,00		416,00	434,00		565,00	572,00		750,00	897,00				
NL	615	615		615	615		615	615		905	905				
Ø D	255	255		255	305		455	455		455	505				
bis dB	25 dB	25 dB		25 dB	25 dB		25 dB	25 dB		25 dB	25 dB				

Modul-Schalldämpfer Kutzner+Weber RAGM für Abgassystem EW und DW

W4

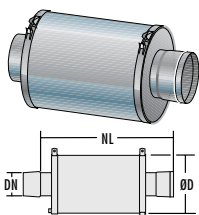

T200 P1 WO
T400 N1 WO
RAGMXXXDB

Art.-Nr.	1009777	1009778		1009780	1009781		1009783	1009784		1009786	1009787	1019485			
Preis	394,00	398,00		405,00	419,00		628,00	635,00		833,00	1023,00	1824,00			
NL	500	500		500	500		680	680		680	680	640			
Ø D	250	250		250	300		450	450		500	500	600			
bis dB	15 dB	15 dB		15 dB	15 dB		15 dB	15 dB		15 dB	15 dB	15 dB			

Art.-Nr.	1011696	1011697		1009789	1009790		1009792	1009793		1009776	1009775				
Preis	451,00	455,00		462,00	483,00		758,00	802,00		1000,00	1196,00				
NL	680	680		680	680		860	860		860	860				
Ø D	250	250		250	300		450	450		500	500				
bis dB	20 dB	20 dB		20 dB	20 dB		20 dB	20 dB		20 dB	20 dB				

Art.-Nr.	1011699	1009797		1009798	1009799		1009802	1009801		1009795	1009796	1009803			
Preis	630,00	634,00		642,00	678,00		923,00	968,00		1117,00	1369,00	2421,00			
NL	860	860		860	860		1040	1040		1040	1040	1140			
Ø D	250	250		250	300		450	450		500	500	600			
bis dB	25 dB	25 dB		25 dB	25 dB		25 dB	25 dB		25 dB	25 dB	25 dB			

Modul-Schalldämpfer Kutzner+Weber HAGM für Abgassystem EW-Alkon und DW-Alkon

W4

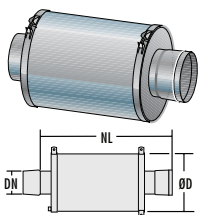

T200 P1 WO
T400 N1 WO
HAGMXXXDB

Art.-Nr.	1007865	1007872		1007885	1007893		1007905	1007913		1007929	1007935	1007946			
Preis	394,00	398,00		405,00	419,00		628,00	635,00		833,00	1023,00	1824,00			
NL	520	520		520	520		700	700		700	700	660			
Ø D	250	250		250	300		450	450		500	500	600			
bis dB	15 dB	15 dB		15 dB	15 dB		15 dB	15 dB		15 dB	15 dB	15 dB			

Art.-Nr.	1012250	1007873		1007886	1007894		1007906	1007914		1007930	1007936				
Preis	451,00	455,00		462,00	483,00		758,00	802,00		1000,00	1196,00				
NL	700	700		700	700		880	880		880	880				
Ø D	250	250		250	300		450	450		500	500				
bis dB	20 dB	20 dB		20 dB	20 dB		20 dB	20 dB		20 dB	20 dB				

Ø1(DN)	80	100	113	130	150	160	180	200	225	250	300	350	400	500	600
--------	----	-----	-----	-----	-----	-----	-----	-----	-----	-----	-----	-----	-----	-----	-----

Matchcode: XXX=innen

Sonderausführungen und weitere Nennweiten auf Anfrage

Versand nach = **A** 1 bis 2 Werktagen

B 4 bis 5 Werktagen

C Versand auf Anfrage

Ø1 (DN)	80	100	113	130	150	160	180	200	225	250	300	350	400	500	600
Art.-Nr.	1007866	1007874		1007887	1007895		1007907	1007915		1007931	1007937	1007947			
Preis	630,00	634,00		642,00	678,00		923,00	968,00		1117,00	1369,00	2421,00			
NL	880	880		880	880		1060	1060		1060	1060	1160			
Ø D	250	250		250	300		450	450		500	500	600			
bis dB	25 dB	25 dB		25 dB	25 dB		25 dB	25 dB		25 dB	25 dB	25 dB			

Passiv-Schalldämpfer Kutzner+Weber ARE für Grossanlagen

W4



Art.-Nr.															
Art.-Nr.															
Preis															
L															
Ø D															
bis dB															

T200 P1 WO
T400 N1 WO
AREXXXDB

Art.-Nr.															
Art.-Nr.															
Preis															
L															
Ø D															
bis dB															

Mit Stutzen EW oder EW-Alkon, bei Bestellung angeben.

Aktiv Schalldämpfer Kutzner+Weber ASD mit Aktiv-Resonator

W4

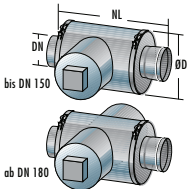

Art.-Nr.															
Art.-Nr.															
Preis															
NL															
Ø D															
bis dB															

Mit Stutzen EW oder EW-Alkon, bei Bestellung angeben.

T200 P1 WO
ASDXXX

Rauchsauger Kutzner+Weber RS Injekt schwarz

W4

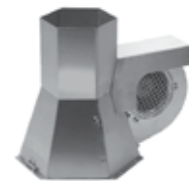

Art.-Nr.															
Art.-Nr.															
Preis															
Typ															

T400 N1 DG
RSYYY

Ø1 (DN)	80	100	113	130	150	160	180	200	225	250	300	350	400	500	600
---------	----	-----	-----	-----	-----	-----	-----	-----	-----	-----	-----	-----	-----	-----	-----

Matchcode: XXX=innen Sonderausführungen und weitere Nennweiten auf Anfrage Versand nach = **A** 1 bis 2 Werktagen **B** 4 bis 5 Werktagen **C** Versand auf Anfrage

Ø1(DN)	80	100	113	130	150	160	180	200	225	250	300	350	400	500	600
--------	----	-----	-----	-----	-----	-----	-----	-----	-----	-----	-----	-----	-----	-----	-----

Rauchsauger Kutzner+Weber RS Injekt Edelstahl elektropoliert

W4



T400 N1 DG
RSYYYESP

Art.-Nr.	A 1012631	A 1012631	A 1012631	A 1012631	A 1012631	A 1012631	A 1012631	A 1019445	A 1019445	A 1019445						
Preis	1189,00	1189,00	1189,00	1189,00	1189,00	1189,00	1189,00	1401,00	1401,00	1401,00						
Typ	RS180	RS180	RS180	RS180	RS180	RS180	RS180	RS225	RS225	RS225						

Regler für Rauchsauger

W4

OHNE ABBILDUNG
RSREGLER

Art.-Nr.	A 1017061															
Preis	257,00															

Adapter für Kutzner + Weber Rauchsauger für Raab DW

W6

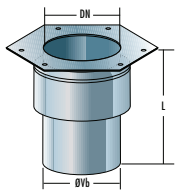

T400 N1 DG
DFADXXX

Art.-Nr.		B 1012405		B 1012406	B 1012407	B 1014537	B 1012408	B 1014562	B 1012410	B 1012411						
Preis		171,00		171,00	182,00	190,00	200,00	210,00	226,00	238,00						
Typ		RS180		RS180	RS180	RS180	RS180	RS225	RS225	RS225						

Adapter für Kutzner+Weber Rauchsauger für Raab DW-Alkon

W6

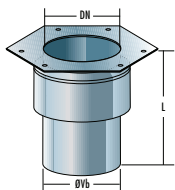

T400 N1 DG
DHADXXX

Art.-Nr.	B 1012428	B 1012430		B 1012432	B 1012434		B 1012436	B 1015109	B 1012440	B 1012442						
Preis	157,00	157,00		171,00	182,00		200,00	210,00	226,00	238,00						
Typ	RS180	RS180		RS180	RS180		RS180	RS225	RS225	RS225						

Kunststoffsiphon

W2

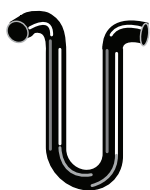

ESE

Art.-Nr.	A 1008859															
Preis	33,00															

Ø1(DN)	80	100	113	130	150	160	180	200	225	250	300	350	400	500	600
--------	----	-----	-----	-----	-----	-----	-----	-----	-----	-----	-----	-----	-----	-----	-----



Matchcode: XXX=innen

Sonderausführungen und weitere Nennweiten auf Anfrage

Versand nach = **A** 1 bis 2 Werktagen

B 4 bis 5 Werktagen

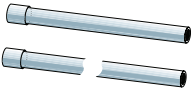
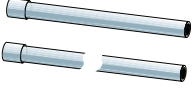
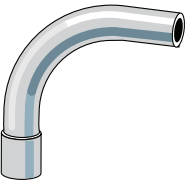
C Versand auf Anfrage

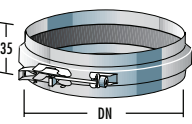
		Ø1 (DN)	80	100	113	130	150	160	180	200	225	250	300	350	400	500	600	
		Kondensatablaufrohr 18 x 1,0 L 250 mm																W2
		A																
	Art.-Nr.	1004182																
	Preis	18,00																
EKV181250																		
		Kondensatablaufrohr 18 x 1,0 L 500 mm																W2
		A																
	Art.-Nr.	1004183																
	Preis	24,00																
EKV181500																		
		Kondensatablaufrohr Bogen 90° 18 x 1,0																W6
		A																
	Art.-Nr.	1007150																
	Preis	19,00																
DABL90EDE																		
		Blitzschutzklemme																W2
		A																
	Art.-Nr.	1010329																
	Preis	27,00																
BLITZSCHUTZ																		
		Klemmband für Klemmbanddichtung																W2
		C	A	A	C	A	A	C	A									
	Art.-Nr.	1023865	1023869	1023871	1023872	1023873	1023874	1023875	1023876									
	Preis	22,00	22,00	23,00	23,00	23,00	24,00	24,00	24,00									
EKLDXXX																		

Matchcode: XXX=innen Sonderausführungen und weitere Nennweiten auf Anfrage Versand nach = **A** 1 bis 2 Werktagen **B** 4 bis 5 Werktagen **C** Versand auf Anfrage

		ØI (DN)	80	100	113	130	150	160	180	200	225	250	300	350	400	500	600		
		Viton-Dichtung für Klemmband																W2	
 <p>T200 H1 WO QDDXXXVITON</p>	Art.-Nr.	©				©	©	©	©	©	©	©							
	Preis	29,00				38,00	46,00	50,00	53,00	59,00	65,00	71,00							

Alle Preise verstehen sich in Euro/Stück, zzgl. der jeweils gültigen Mehrwertsteuer.

Matchcode: XXX=innen

Sonderausführungen und weitere Nennweiten auf Anfrage

Versand nach = **A** 1 bis 2 Werktagen

B 4 bis 5 Werktagen

C Versand auf Anfrage

Ø1 (DN)	80	100	113	130	150	160	180	200	225	250	300	350	400	500	600
ØA	140	160		190	210	220	240	260	285	310	360	410	460	560	660

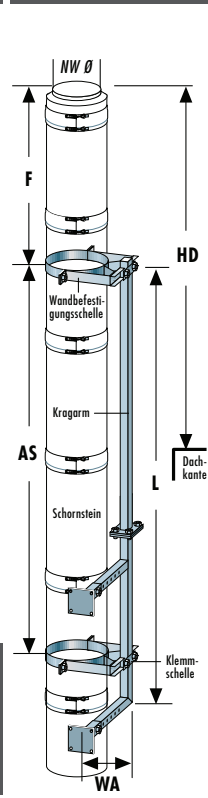

Kragarm Typ 1 seitliche Montage freistehend, Ausführung in Edelstahl 1.4301															W4				
F	max. 3000 mm														-	-	-	-	-
HD	max. 4690 mm														-	-	-	-	-
L	3290 mm														-	-	-	-	-
AS	max. 3000 mm														-	-	-	-	-
Art.-Nr.	© 1017080																		
Preis/Stück	4.196,-																		
Preis Statik	230,-																		

Kragarm Typ 2 seitliche Montage freistehend, Ausführung in Edelstahl 1.4301															W4			
F	-	-	-	-	-	-	-	-	-	-	-	-	-	max. 2500 mm	2000	1750		
HD	-	-	-	-	-	-	-	-	-	-	-	-	-	max. 4690 mm				
L	-	-	-	-	-	-	-	-	-	-	-	-	-	3290 mm				
AS	-	-	-	-	-	-	-	-	-	-	-	-	-	max. 3000 mm				
Art.-Nr.	© 1017081																	
Preis/Stück	4.867,-																	
Preis Statik	230,-																	

- F** = Höhe über letzter Befestigung
- HD** = Höhe über Dachkante
- AS** = Abstandschellen
- WA** = Wandabstand max. 400 mm einstellbar
- L** = Gesamthöhe Kragarm

max. Dübelanschlusskräfte:
 Typ 1 Fz. = 2,3 KN Fq = 1,6 KN
 Typ 2 Fz. = 3,5 KN Fq = 2,3 KN

Achtung: Die Wandbefestigungen für den Kamin sind nicht im Lieferumfang enthalten. Diese Ausführung ist auch zur Montage von bis zu drei Kaminen geeignet. Dies bedingt aber einer statischen Auslegung und muss objektbezogen angefragt werden.

Siehe extra Datenblatt/Produktinfo, auf Wunsch mit Statik.

Ø1 (DN)	80	100	113	130	150	160	180	200	225	250	300	350	400	500	600
---------	----	-----	-----	-----	-----	-----	-----	-----	-----	-----	-----	-----	-----	-----	-----